

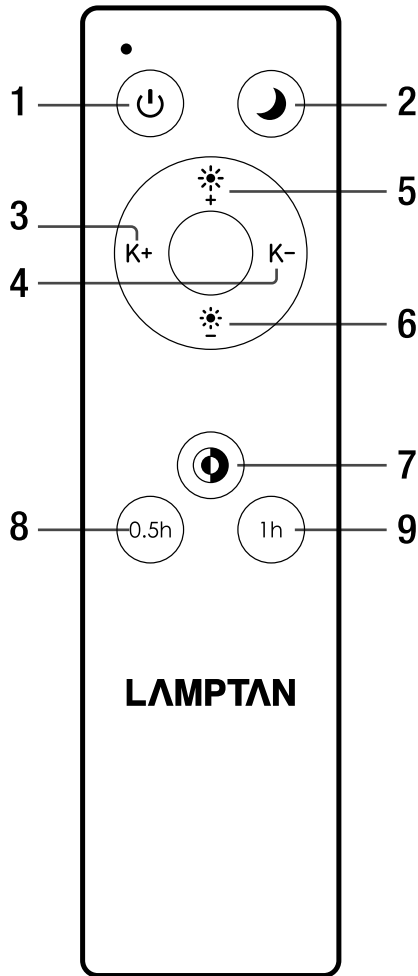

# LED MULTI-SMART CEILING LAMP CIRCLE



1. ปุ่มเปิด/ปิด
2. ปุ่มปิดโคมดกลางคืน
3. ปรับเพิ่มอุณหภูมิสี
4. ปรับลดอุณหภูมิสี
5. ปรับเพิ่มความสว่าง
6. ปรับลดความสว่าง
7. ปุ่มปรับอุณหภูมิสี 3 แสง  
( Cool White > Daylight > Warm White )
8. โคมที่ตั้งเวลาปิดอัตโนมัติ 0.5h  
30 นาทีโคมไฟจะปิดอัตโนมัติ
9. โคมที่ตั้งเวลาปิดอัตโนมัติ 1h  
60 นาทีโคมไฟจะปิดอัตโนมัติ

Battery type: AAA

Quantity for battery : 2pcs



**CAN CONNECT  
WITH LAMPTAN  
SMART CUBE**

รับประกันสินค้า นำเข้า และจัดจำหน่ายโดย  
บริษัท แลมปตัน ไลท์ติ้ง (2001) จำกัด  
3 ซอยเทียนทะเล 19 ถนนบางขุนเทียน-ชายทะเล  
แขวงท่าข้าม เขตบางขุนเทียน กรุงเทพฯ 10150  
Customer Service : 0-2451-2968-9 Fax : 0-2897-2938

[www.lamptan.co.th](http://www.lamptan.co.th)  
[facebook.com/lamptanlighting](https://www.facebook.com/lamptanlighting)  
[lamptanlighting.com](http://lamptanlighting.com)

QUALITY CONTROLLED BY LAMPTAN THAILAND

# LAMPTAN

INNOVATION FOR LIFE

## วิธีการติดตั้ง

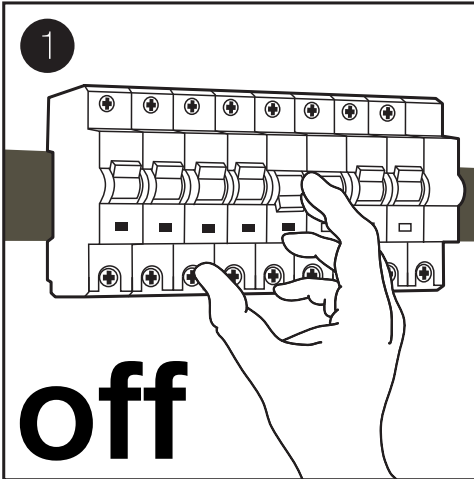
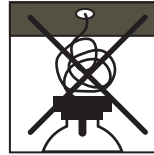
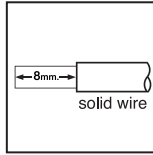
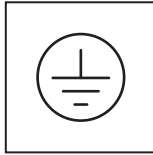
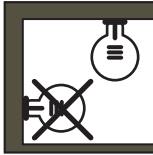
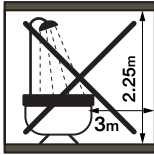

ปิดสวิตซ์ไฟก่อนติดตั้งทุกครั้ง

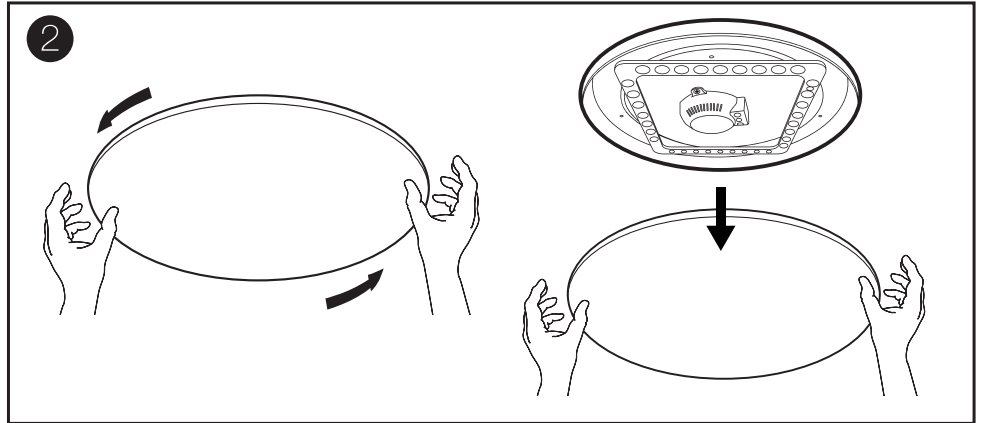

ถอดฝาครอบโคมออกจากแผ่นฐานโคม  
โดยบิดฝาทวนเข็มนาฬิกา แล้วดึงฝาครอบออก

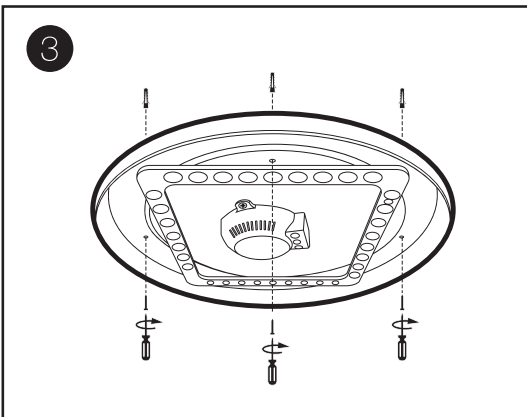

ยึดแผ่นฐานโคมเข้ากับฝ้าเพดานด้วยน็อต

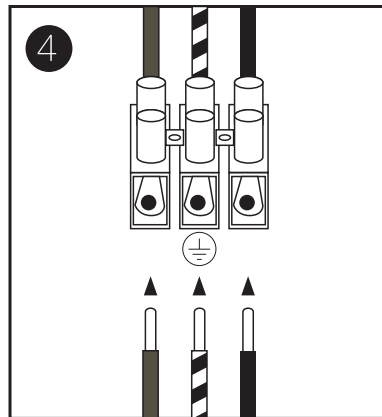

ต่อDRIVERเข้ากับแหล่งจ่ายไฟ

หมายเหตุ : ในกรณีที่ปิดไฟด้วยรีโมท โคมไฟ  
จะยังมีแสงเรืองๆออกมาเล็กน้อย หากต้องการ  
ให้โคมไฟปิดสนิทต้องปิดไฟจากสวิตซ์บ้านเท่านั้น

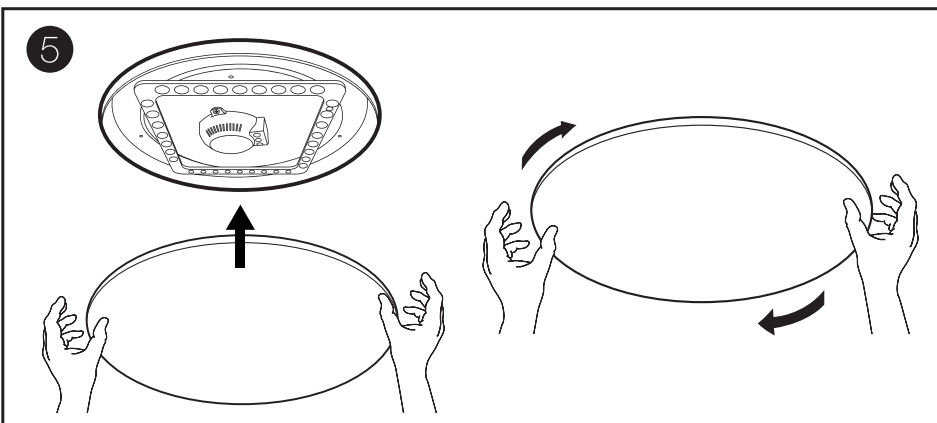

ใส่ฝาครอบโคมเข้ากับแผ่นฐานโคม แล้วบิดฝาตามเข็มนาฬิกา

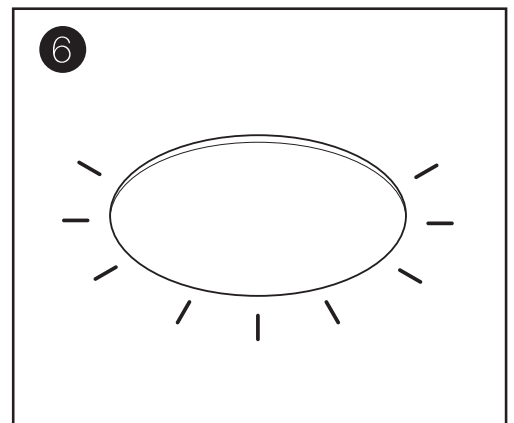

สามารถเปิดสวิตซ์ใช้งานได้ตามปกติ